



NETTUNO CS68

Soluzione universale

SOLUZIONI E SISTEMI

Infissi per arredare

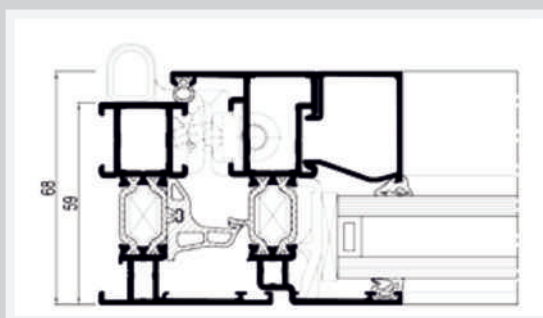
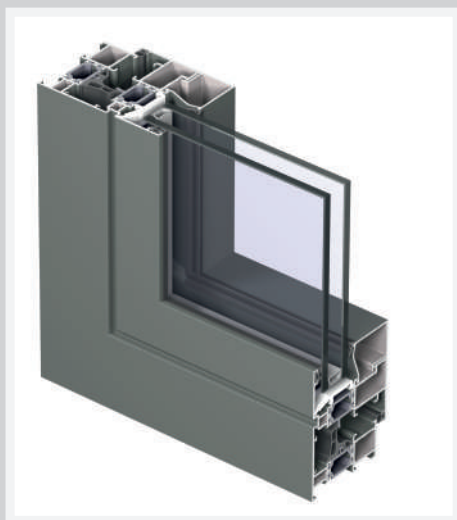

NETTUNO è un sistema a taglio termico a tre camere per finestre e porte, in grado di offrire alte prestazioni in termini di stabilità, isolamento termico con valori U_f fino a $1.8 \text{ W/m}^2\text{K}$ e sicurezza.







NETTUNO è disponibile in quattro diverse varianti: FUNZIONALE, RINASCIMENTO, LINEA SOTTILE e LINEA NASCOSTA (anta a scomparsa), per soddisfare ogni esigenza architettonica. La doppia guarnizione fra anta e telaio ed il drenaggio ribassato assicurano una maggior resistenza ad aria, acqua e vento.



CARATTERISTICHE TECNICHE

					
Varianti		FUNZIONALE	RINASCIMENTO	LINEA SOTTILE	ANTA A SCOMPARSA (HV)
Larghezza minima visibile finestra apertura interna	Telaio	51 mm	51 mm	51 mm	76 mm
	Anta	33 mm	33 mm	33 mm	non visibile
Larghezza minima visibile finestra apertura esterna	Telaio	17,5 mm	-	-	-
	Anta	76 mm	-	-	-
Larghezza minima visibile porte complanari ap.interna	Telaio	67 mm	-	-	-
	Anta	77 mm	-	-	-
Larghezza minima visibile porte complanari ap.esterna	Telaio	42 mm	-	-	-
	Anta	102 mm	-	-	-
Larghezza minima visibile trasverso		76 mm	76 mm	76 mm	126 mm
Profondità costruttiva	Telaio	59 mm	68 mm	68 mm	59 mm
	Anta	68 mm	77 mm	77 mm	63,5 mm
Aletta di sovrapposizione		25 mm	25 mm	25 mm	18,5 mm
Spessore del vetro		fino a 44 mm	fino a 44 mm	fino a 44 mm	fino a 40mm
Metodo di vetratura		a secco con EPDM o silicone neutro			
Isolamento termico		barrette in poliammide rinforzato con fibra di vetro a omega e/o a camera cava da 23 mm			

PRESTAZIONI

ENERGIA													
	Isolamento termico ⁽¹⁾ EN ISO 10077-2	Valore Uf compreso fra 1.8 W/m ² K e 2.9 W/m ² K, a seconda della combinazione anta/telaio											
COMFORT													
	Prestazioni Acustiche ⁽²⁾ EN ISO 140-3; EN ISO 717-1	Rw (C; Ctr) = 37 (-1; -4) dB / 44 (-2; -5) dB, a seconda del tipo di vetro											
	Resistenza aria, pressione max. ⁽³⁾ EN 1026; EN 12207	1 (150 Pa)		2 (300 Pa)		3 (600 Pa)		4 (600 Pa)					
	Resistenza all'acqua ⁽⁴⁾ EN 1027; EN 12208	2A (50 Pa)	3A (100 Pa)	4A (150 Pa)	5A (200 Pa)	6A (250 Pa)	7A (300 Pa)	8A (450 Pa)	9A (600 Pa)	E750 (750 Pa)	E (1200 Pa)		
	Resistenza vento, pressione max ⁽⁵⁾ EN 12211; EN 12210	1 (400 Pa)		2 (800 Pa)		3 (1200 Pa)		4 (1600 Pa)		5 (2000 Pa)		Exxx (> 2000 Pa)	
	Resistenza vento, con freccia di flessione ⁽⁵⁾ EN 12211; EN 12210	A (≤ 1/150)				B (≤ 1/200)				C (≤ 1/300)			
SICUREZZA													
	Antieffrazione ⁽⁶⁾ ENV 1627 - ENV 1630	WK 1				WK 2 (finestre e porte)				WK 3 (porte complanari)			

La tabella mostra le possibili classi e i valori di resistenza. I valori evidenziati in rosso sono quelli relativi a questo sistema.

- (1) Il valore di Uf misura il flusso di calore. Più basso è tale valore e migliore è l'isolamento termico del profilo.
- (2) L'indice di riduzione acustica RW misura la capacità del telaio di ridurre il rumore esterno.
- (3) Il test per la resistenza all'aria misura il volume di aria che passa attraverso una finestra ad una certa pressione.
- (4) Il test per la resistenza all'acqua si esegue applicando un getto d'acqua uniforme, incrementando la pressione fino a quando l'acqua inizia a penetrare dalla finestra.
- (5) La resistenza al carico del vento è una misura della resistenza strutturale dei profili ed è testata applicando diversi livelli di pressione tali da simulare la forza del vento. Esistono fino a 5 livelli di resistenza al vento (1 a 5) e 3 classi di flessione (A, B, C). Più alto è il numero e migliori sono le prestazioni.
- (6) Il test antieffrazione viene effettuato utilizzando carichi statici e dinamici e attraverso simulazioni di effrazione mediante l'utilizzo di specifici attrezzi.

